

NoFrost Superior 2.0 #82738

Beheizbare Kaninchenränke
Abreuvair à lapins chauffant
Heatable Rabbit Trough

- DE Bedienungsanleitung
- FR Mode d'emploi
- EN Instructions for use
- IT Istruzioni per l'uso
- NL Gebruiksaanwijzing
- SV Bruksanvisning



KERBL





<https://youtu.be/MVDQkr9dvCg>

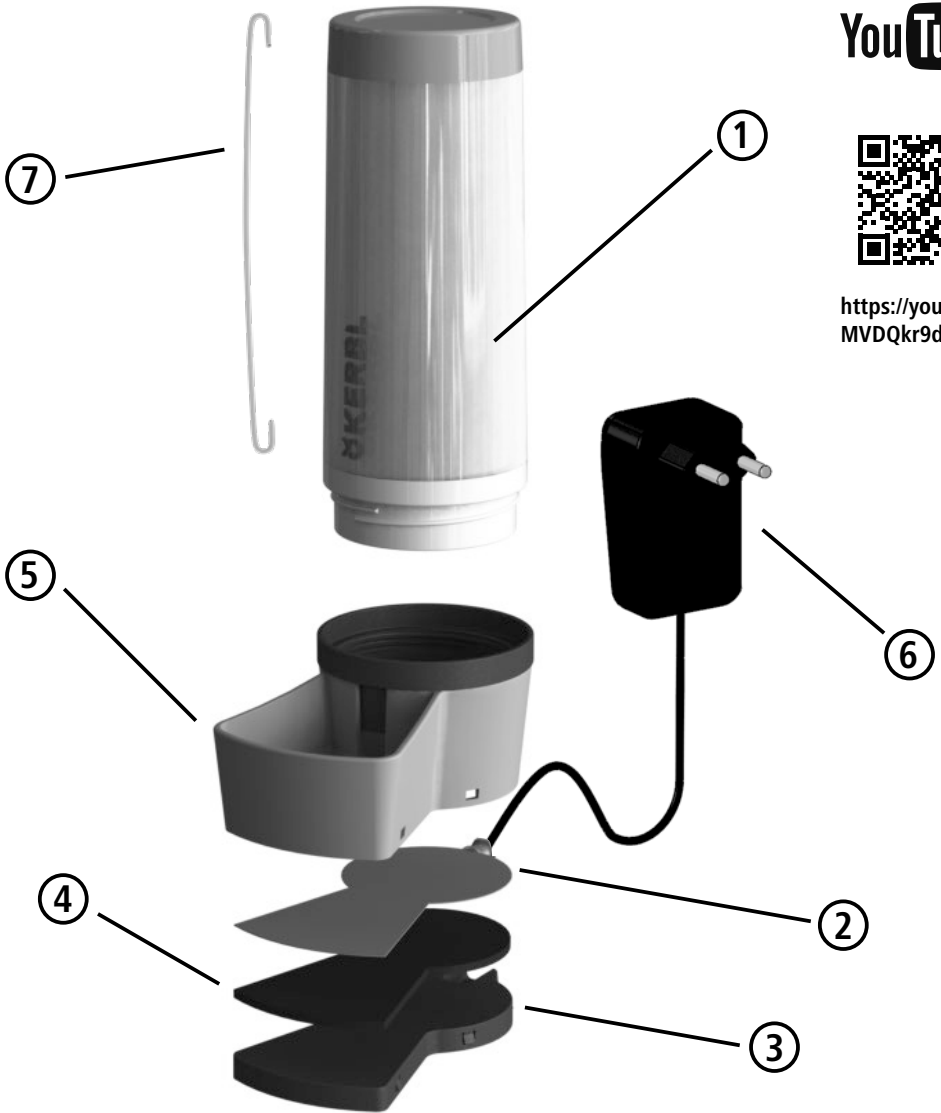

A



B

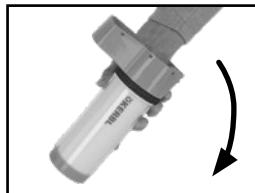

C



D

DE Beheizbare Kaninchentränke

Sicherheitshinweise



Lesen Sie die nachfolgenden Hinweise sorgfältig, bevor Sie das Gerät verwenden. Bewahren Sie diese Bedienungsanleitung gut auf.
VORSICHT! Gefahr von Personen-, Tier- und Sachschädigung durch unsachgemäßen Gebrauch!

- Sicherstellen, dass das Gerät nur von Personen mit entsprechenden Fachkenntnissen verwendet wird.
- Gerät von Kindern und gebrechlichen Personen fernhalten.
- Die Oberfläche der innenliegenden Heizplatte (2) erwärmt sich und wird heiß.
- Tränke nicht auf hitzeempfindliche Oberflächen und Gegenstände legen.
- Darauf achten, dass sich keine brennbaren oder leicht entzündlichen Materialien in der Nähe der Tränke befinden.
- Die auf dem Netzstecker angegebene Betriebsspannung prüfen.
- Nur mit mitgeliefertem Netzadapter betreiben.
- Bei nicht lesbaren technischen Daten auf der Tränkenunterseite (Typenschild) darf diese nicht verwendet werden.
- Zum Schutz von Personen, Tieren und Einrichtungen darf das Gerät nur an Netzsteckdosen angeschlossen werden, die separat durch einen Schutzsicherer (FI) abgesichert sind.
- Alle elektrischen Zuleitungen so verlegen, dass diese vor Verbis geschützt sind.
- Nur verlässlichere Materialien verwenden.
- Elektrische Zuleitung nicht mit Öl oder scharfen Kanten in Verbindung bringen.
- Die Funktionsfähigkeit der beheizbaren Tränke vor dem ersten Frosteinbruch prüfen.
- Die Tränke nicht benutzen, wenn Gehäuseteile oder die Anschlussleitung beschädigt sind.
- Beschädigte Anschlussleitung nicht selbst reparieren. Die Anschlussleitung kann nur vom Hersteller erneuert werden.
- Beim Befüllen oder bei Reinigung der Tränke immer die Spannungsversorgung trennen.
- Nicht in Wasser tauchen.
- Wartungs- und Reinigungshinweise beachten.
- Der untere Schutzdeckel (3) darf nur von fachkundigen Personen geöffnet werden.
- Das Gerät nur bei Frostgefahr beheizen.
- Die Tränke ist täglich mit neuem Wasser zu befüllen und auf Frostfreiheit zu überprüfen

Bestimmungsgemäßer Gebrauch

Die beheizbare Tränke dient zur frostsicheren Wasserversorgung für Kleintiere. Jeder andere Gebrauch gilt als nicht bestimmungsgemäß. Bei nicht bestimmungsgemäßem Gebrauch, bei Eingriffen in das Gerät sowie bei Veränderungen des Gerätes verlöscht Garantie- und Haftungsansprüche seitens des Herstellers.

Lieferumfang:

1x Bedienungsanleitung

1x beheizbare Tränke bestehend aus: (siehe Skizze)

Pos	Beschreibung
1	Kunststoffflasche, doppelwandig
2	Heizelement inkl. Anschlussbuchse
3	Unterer Schutzdeckel
4	Isolierschicht

Pos	Beschreibung
5	Tränkeschale
6	Netzteil
7	Haltedraht

Funktion

In der Tränke ist ein elektrischer Heizleiter (2) verbaut, der die Tränkeschale von unten gleichmäßig erwärmt. Die Tränke kann im Innen- und Außenbereich eingesetzt werden. Solange die Tränke mit Strom versorgt bleibt, wird das Wasser erwärmt, d.h. nur bei Frostgefahr anstecken! Das Wasser wird bis zu einer Außentemperatur von bis zu Minus 20 Grad frostfrei gehalten.

Aufstellung und Inbetriebnahme

Gehen Sie wie folgt vor:

1. Tränke auf Beschädigungen prüfen.
2. Erforderlicher Ausschnittmaß im Gitter für die Schale ca. B 6,0 x H 5,5 cm.
3. Tränkeschale von der Flasche drehen und mit Wasser befüllen. (A)
4. Tränkeschale auf befüllte Flasche drehen. (B + C)
5. Tränke an Gitter platzieren und mit Halte Draht fixieren.
6. Bringen Sie das Kabel unerreichbar für Tiere an, um es vor Verbiss zu schützen!
7. Nach kurzer Zeit ist die Erwärmung fühlbar.
8. Zum Abschalten der Heizung den Netzstecker ziehen.

Wartung und Reinigung

VORSICHT! Gefahr von Personen- Tier- und Sachschädigung
• Wartungs- und Reinigungsarbeiten nur mit gezogenem Netzstecker durchführen.

Beachten Sie bei der Wartung und Reinigung folgende Hinweise:

- Gerät vor Staub und Verunreinigungen freihalten.
- Gerät nur mit weichem Lappen oder feuchtem Tuch reinigen. Der Lappen bzw. das Tuch sollte frei von Benzin und/oder Lösungsmittel sein, da diese die Tränke angreifen oder beschädigen können.
- Die Tränke niemals in Wasser tauchen bzw. nicht mit einem Wasserstrahl reinigen.
- Sollte der untere Schutzdeckel (3) mit Wasser gefüllt sein, Netzstecker ziehen und alle Teile trocknen lassen.

Technische Daten

Artikelnummer:	Tränke 82732	Netzteil -
Versorgungsspannung / Frequenz	24 V DC	230 V, 50 Hz
Leistung	8 W	-
Schutzklasse	III	II
Schutzart	IP44	IP20
Abmessungen	205 x 140 x 75 mm	65 x 60 x 40 mm
Gewicht	350 g	80 g



CE-Konformitätserklärung

Hiermit erklärt die Albert KERBL GmbH, dass sich das in dieser Anleitung beschriebene Produkt/Gerät in Übereinstimmung mit den grundlegenden Anforderungen und den übrigen einschlägigen Bestimmungen und Richtlinien befindet. Das CE-Zeichen steht für die Erfüllung der Richtlinien der Europäischen Union.



Elektroschrott

Die sachgerechte Entsorgung des Gerätes nach dessen Funktionstüchtigkeit obliegt dem Betreiber. Beachten Sie die einschlägigen Vorschriften ihres Landes. Das Gerät darf nicht mit dem Hausmüll entsorgt werden. Im Rahmen der EU-Richtlinie über die Entsorgung von Elektro- und Elektronik-Altgeräten wird das Gerät bei den kommunalen Sammelstellen bzw. Wertstoffhöfen kostenlos entgegengenommen oder kann zu Fachhändlern, die einen Rücknahmeservice anbieten, zurückgebracht werden. Die ordnungsgemäße Entsorgung dient dem Umweltschutz und verhindert mögliche schädliche Auswirkungen auf Mensch und Umwelt.

FR Abrevoir à lapins chauffant

Consignes de sécurité



Lisez attentivement les informations ci-dessous avant d'utiliser l'appareil. Conservez soigneusement le présent mode d'emploi.

ATTENTION ! Un usage non conforme peut mettre en danger les personnes et les animaux et causer des dommages matériels !

• Veiller à ce que l'appareil ne soit utilisé que par des personnes ayant les connaissances requises. • Tenir l'appareil hors de portée des enfants et des personnes fragiles. • La surface de la plaque chauffante (2) située à l'intérieur se réchauffe et devient brûlante. • Ne pas poser l'abrevoir sur des surfaces ou des objets sensibles à la chaleur. • S'assurer qu'aucun matériau combustible ou facilement inflammable ne se trouve à proximité de l'abrevoir. • Vérifier la tension d'alimentation indiquée sur la fiche secteur. Utiliser l'appareil uniquement à la tension prévue. • A utiliser uniquement avec l'adaptateur secteur fourni. • Ne pas utiliser l'appareil si les données techniques affichées sur le dessous de l'abrevoir (plaque signalétique) ne sont pas lisibles. • Afin de protéger les personnes, les animaux et les équipements, l'appareil doit être exclusivement branché sur une prise protégée par un disjoncteur (FI) dédié. • Installer tous les raccordements électriques de façon à ce qu'ils soient protégés des morsures animales. N'utiliser que des matériaux résistants aux morsures. • Le raccordement électrique ne doit pas entrer en contact avec du fioul ou des arêtes vives. • Vérifier le bon fonctionnement de l'abrevoir chauffant avant les premières gelées. • Ne pas utiliser l'abrevoir si des éléments du boîtier ou le câble de raccordement sont endommagés. • Ne pas réparer soi-même le câble de raccordement s'il est endommagé. Le remplacement du câble ne doit être effectué que par le fabricant. • Ne pas débrancher la fiche en tirant sur le câble et ne pas porter l'abrevoir par le câble. • Lors du remplissage ou du nettoyage, toujours couper l'abrevoir de l'alimentation en tension. • Ne pas plonger dans l'eau. • Respecter les consignes d'entretien et de nettoyage. • Le couvercle de protection inférieur (3) ne doit être ouvert que par des personnes compétentes. • Ne chauffer l'appareil qu'en cas de risque de gel. • Remplir l'abrevoir tous les jours avec de l'eau fraîche et vérifier qu'il ne soit pas gelé.

Usage conforme

L'abrevoir chauffant sert à mettre à disposition des lapins (ou volailles) de l'eau à l'abri du gel. Tout autre usage est considéré comme non conforme. Tous droits à la garantie et au dédommagement sont exclus vis-à-vis du fabricant en cas d'utilisation non conforme, d'intervention sur l'appareil ou de modifications réalisées sur celui-ci.

Accessoires :

1 mode d'emploi

1 abrevoir chauffant comprenant : (voir schéma)

Position	Désignation
1	Bouteille plastique, à double paroi
2	Élément chauffant avec prise
3	Couvercle de protection inférieur
4	Couche d'isolation

Position	Beschreibung
5	Bol d'abrevoir
6	Bloc d'alimentation
7	Fil métallique de retenue

Principe de fonctionnement

L'abrevoir est équipé d'une résistance électrique (2) qui réchauffe le bol de l'abrevoir de façon homogène. L'abrevoir peut s'installer à l'intérieur ou à l'extérieur. Tant que l'abrevoir est branché, l'eau est tiédie, par conséquent il ne faut brancher la fiche qu'en cas de risque de gel. L'eau est maintenue hors gel pour une température extérieure pouvant aller jusqu'à -20 °C.

Installation et mise en marche

Procédez comme suit :

1. Vérifier que l'abrevoir ne soit pas endommagé.
2. Dimensions de la découpe à réaliser dans le grillage pour le bac : l 6,0 cm x H 5,5 cm environ.
3. Tourner l'abrevoir pour détacher le réservoir et le remplir d'eau. (A)
4. Tourner l'abrevoir sur le réservoir rempli. (B + C)
5. Placer l'abrevoir contre le grillage puis le fixer au moyen du fil métallique de retenue.
6. Placez le câble hors de portée des animaux pour éviter les morsures !
7. L'appareil commence à chauffer en peu de temps.
8. Pour arrêter le chauffage, débrancher la fiche secteur.

Entretien et nettoyage



ATTENTION ! Danger pour les personnes et les animaux et risques de dommages matériels

• Effectuer les opérations d'entretien et de nettoyage uniquement après avoir débranché la fiche secteur.

Respectez les instructions suivantes lors de l'entretien ou du nettoyage :

- Enlever les poussières et les impuretés de l'appareil.
- Nettoyer l'appareil uniquement avec un chiffon doux ou une serviette humide. Le chiffon, ou la serviette, utilisé ne doit pas contenir d'essence ni de solvant, car ceux-ci pourraient attaquer ou endommager l'abrevoir
- Ne jamais plonger l'abrevoir dans l'eau, ne pas le nettoyer au jet d'eau.
- Si le couvercle de protection intérieur (3) est plein d'eau, débrancher la fiche secteur et laisser sécher l'ensemble les pièces.

Caractéristiques techniques

Référence / modèle :	Abrevoir 82732	Bloc d'alimentation -
Tension d'alimentation / fréquence :	24 V DC	230 V, 50 Hz
Puissance :	8 W	-
Classe de protection :	III	II
Type de protection :	IP44	IP20
Dimensions :	205 x 140 x 75 mm	65 x 60 x 40 mm
Poids :	350 g	80 g



Déclaration de conformité CE

La société Albert KERBL GmbH déclare par la présente que le produit/l'appareil décrit dans le présent mode d'emploi est en conformité avec les exigences et autres dispositions applicables des directives La marque CE indique que les directives de l'Union Européenne sont satisfaites.



Déchets électriques

A sa mise au rebut, l'élimination conforme de l'appareil est à la charge de l'utilisateur. Respectez les dispositions légales applicables de votre pays. L'appareil ne doit pas être jeté aux ordures ménagères. Dans le cadre de la directive CE relative à l'élimination des appareils électriques et électroniques usagés, l'appareil est pris en charge gratuitement par les points de collecte communaux ou les entreprises de traitement des déchets spéciaux, ou peut être remis à un revendeur proposant un service de reprise. L'élimination conforme sert à la protection de l'environnement et prévient les éventuels effets nocifs sur l'être humain et l'environnement.

EN Heatable Rabbit Trough

Safety instructions

 Read the following instructions carefully before using the device. Keep these operating instructions in a safe place.
CAUTION! Risk of physical injury to people and animals and material damage if used incorrectly!

• Ensure that the device is only used by people who have the professional skills required to do so. • Keep out of the reach of children and frail people. • The surface of the internal heating plate (2) warms up and gets hot. • Do not place the trough on surfaces or objects that are sensitive to heat. • Ensure that no flammable or easily combustible materials are placed near the trough. • Check the operating voltage specified on the mains plug. Only operate the device at the mains voltage specified. • Only operate with the mains adapter supplied. • If technical data on the underside of the trough (type plate) is or becomes illegible, do not use it. • For the safety of humans, animals and property, the device must only be connected to mains sockets that are fused separately with a residual current circuit breaker (RCCB). • Route all electrical supply cables so that they are protected against biting or gnawing. Only use gnaw/bite-proof materials. • Do not allow electrical supply cables to come into contact with oil or sharp edges. • Check the function of the heatable trough before the first frost. • Do not use the trough if parts of the casing or supply cable are damaged. • Do not try to repair a damaged supply cable yourself. The supply cable can only be replaced by the manufacturer. • Do not pull the plug out of the socket using the cable and do not carry the trough around by its cable. • When filling or cleaning the trough, always disconnect the voltage supply. • Do not immerse in water. • Note the maintenance and cleaning instructions. • The bottom protective cover (3) should only be opened by experienced professionals. • Only heat the device if there is a risk of frost. • The trough must be filled up with fresh water every day and checked to ensure it is free from frost

Correct use

The heatable trough is used to provide a frost-free supply of water for small animals. Any other use shall be deemed incorrect. In the event of the incorrect use of, tampering with or modifications to the device, the manufacturer's warranty and liabilities shall be deemed invalid.

Supplied package:

1 x operating instructions
1 x heatable trough comprising: (see diagram)

Item	Description
1	Plastic bottle, double-walled
2	Heating element incl. connection socket
3	Bottom protective cover
4	Insulating layer

Item	Description
5	Drinking bowl
6	Power pack
7	Holding wire

Function

The trough contains an electric heating conductor (2) that evenly warms up the drinking bowl from underneath. The trough can be used indoors and out. While the trough remains supplied with electricity, the water will be warmed up - i.e. only connect it up if there is a risk of frost!
The water is maintained frost-free down to an outside temperature of up to minus 20 degrees.

Setup and commissioning

Proceed as follows:

1. Check the trough for damage.
2. Required cut-out dimensions in the grille for the bowls approx. W 6.0 x H 5.5 cm.
3. Unscrew the drinking bowl from the surface and fill with water. (A)
4. Screw the drinking bowl onto the filled bottle. (B + C)
5. Place the trough on the grille and secure with holding wire.
6. Attach the cable out of the reach of animals in order to protect it from being bitten / gnawed!
7. After a short while, the heat can be felt.
8. To switch off the heating, pull the plug out of the mains socket.

Maintenance and cleaning

 **CAUTION!** Risk of physical injury to people and animals and material damage
• Only perform maintenance and cleaning work when the mains plug is disconnected.

When carrying out cleaning and maintenance work, note the following instructions:

- Keep the device free from dust and soiling.
- Only clean the device with a soft cloth or damp towel. The cloth or towel should be free of petrol and / or solvents, since these can attack or damage the trough.
- Never immerse the trough in water or clean it with a water jet.
- If the bottom protective cover (3) is filled with water, disconnect the mains plug and allow all parts to dry.

Technical data

	Bowl	Power pack
Article number / type designation:	82732	-
Supply voltage / frequency:	24 V DC	230 V, 50Hz
Output:	8 W	-
Protection class:	III	II
Safety class:	IP44	IP20
Dimensions:	205 x 140 x 75 mm	65 x 60 x 40 mm
Weight:	350 g	80 g



CE-conformity declaration

Albert KERBL GmbH hereby declares that the product / device described in these instructions complies with the fundamental requirements and other relevant stipulations and regulations. The CE mark confirms compliance with the Directives of the European Union.



Electronic scrap

Disposing of this device after its service life is the responsibility of the operator. Please consult the valid national regulations. The device must not be disposed of in household waste. In accordance with the stipulations of the EU Directive on the Disposal of Electrical and Electronic Devices, the device can be disposed of free of charge at the local waste collection or recycling centre. Alternatively, it can be returned to retailers who offer a collection service. The proper disposal helps to ensure environmental protection and prevents any adverse effects on human health and the environment.

IT Abbeveratoio riscaldabile per conigli

Avvertenze per la sicurezza

 **CAUTELA!** Leggere con attenzione le seguenti avvertenze prima di utilizzare l'apparecchio. Conservare correttamente le presenti istruzioni per l'uso. **CAUTELA!** Pericolo di danni a persone, animali e cose in caso di utilizzo scorretto!

- Assicurarsi che l'apparecchio venga utilizzato solo da persone con adeguate conoscenze tecniche.
- Tenere l'apparecchio fuori dalla portata di bambini e persone inferme.
- La superficie della piastra riscaldante interna (2) si riscalda e diventa molto calda.
- Non appoggiare l'abbeveratoio su oggetti e superfici sensibili al calore.
- Assicurarsi che nei pressi dell'abbeveratoio non si trovino materiali combustibili o facilmente infiammabili.
- Controllare la tensione d'esercizio indicata sulla spina.
- Utilizzare l'apparecchio solo con la tensione di rete prevista.
- Utilizzare solo con l'adattatore di rete fornito.
- In caso di dati tecnici non leggibili sul lato inferiore dell'abbeveratoio (targhetta dati), quest'ultimo non potrà essere utilizzato.
- A protezione di persone, animali e dispositivi, l'apparecchio può essere collegato solo a prese che siano poste in sicurezza mediante un interruttore differenziale.
- Posare tutti i fili elettrici di alimentazione in modo che risultino protetti dai morsi.
- Utilizzare solo materiali antimosso.
- Non mettere in contatto i fili elettrici di alimentazione con olio o spigoli taglienti.
- Testare la funzionalità dell'abbeveratoio riscaldabile prima della prima gelata.
- Non utilizzare l'abbeveratoio se l'alloggiamento o la linea di collegamento sono danneggiati.
- Non riparare in autonomia la linea di collegamento.
- La linea di collegamento può essere sostituita solo dal costruttore.
- Non estrarre la spina dalla presa tirandola per il cavo e non trasportare l'abbeveratoio appeso per il cavo.
- Durante il riempimento o la pulizia dell'abbeveratoio scollegare sempre l'alimentazione elettrica.
- Non immergere nell'acqua.
- Attenersi alle istruzioni di manutenzione e pulizia.
- Il coperchio di protezione inferiore (3) deve essere aperto solo da persone esperte.
- Riscaldare l'apparecchio solo in caso di pericolo di gelo.
- Cambiare l'acqua dell'abbeveratoio ogni giorno e verificare che non vi siano segni di congelamento.

Utilizzo conforme

L'abbeveratoio riscaldabile serve a fornire acqua priva di gelo ai piccoli animali domestici. Qualsiasi altro utilizzo viene considerato non conforme all'uso previsto. In caso di utilizzo non conforme alla destinazione d'uso, di interventi e di modifiche dell'apparecchio, decadono i diritti di garanzia forniti dal costruttore.

Dotazione:

1x istruzioni per l'uso

1x abbeveratoio riscaldabile composto da: (vedere la figura)

Pos	Descrizione
1	Bottiglia in plastica, a doppia parete
2	Corpo riscaldante inclusa presa di collegamento
3	Coperchio di protezione inferiore
4	Strato isolante

Pos	Descrizione
5	Coppa dell'abbeveratoio
6	Alimentatore
7	Filo metallico di supporto

Funzionamento

Nell'abbeveratoio è integrato un conduttore elettrico (2) che dal basso riscalda in modo omogeneo la coppa. L'abbeveratoio può essere utilizzato sia all'aperto che al chiuso. Finché l'abbeveratoio è collegato alla corrente, l'acqua si riscalda, perciò collegarlo alla corrente solo in caso di pericolo di gelo! L'acqua non si congela con una temperatura esterna di fino a meno 20 gradi.

Installazione e messa in funzione

Procedere come segue:

1. Verificare che l'abbeveratoio non presenti danni.
2. Spazio necessario nella gabbia per la coppa ca. L 6,0 x A 5,5 cm.
3. Svitare la coppa dell'abbeveratoio dalla bottiglia e riempirla d'acqua. (A)
4. Avvitare la coppa dell'abbeveratoio sulla bottiglia piena. (B + C)
5. Posizionare l'abbeveratoio sulla griglia e fissarlo con il filo metallico di supporto.
6. Installare il cavo in modo che non sia raggiungibile per gli animali e che non venga morso!
7. Dopo poco tempo si avverte il riscaldamento.
8. Per spegnere il riscaldamento sfilare la spina.

Manutenzione e pulizia

 **CAUTELA!** Pericolo di danni a persone, animali e cose

- Svolgere i lavori di manutenzione e pulizia solo a spina disinserita.

Nella manutenzione o pulizia attenzione alle seguenti indicazioni:

- Mantenere l'apparecchio pulito da polvere e impurità.
- Pulire l'apparecchio solo con un panno morbido o con uno straccio inumidito. Il panno o lo straccio dovrebbero essere esenti da benzina e/o solvente, in quanto questi possono aggredire o danneggiare l'abbeveratoio.
- Non immergere mai l'abbeveratoio nell'acqua e non pulirlo con un getto d'acqua.
- Se il coperchio di protezione inferiore (3) dovesse contenere dell'acqua, estrarre la spina e lasciare asciugare tutti i pezzi.

Dati tecnici:

	Abbeveratoio	Alimentatore
Numero articolo / denominazione tipo:	82732	-
Tensione di alimentazione / frequenza:	24 V DC	230 V, 50Hz
Potenza:	8 W	-
Classe di protezione:	III	II
Tipo di protezione:	IP44	IP20
Dimensioni:	205 x 140 x 75 mm	65 x 60 x 40 mm
Peso:	350 g	80 g

 **dichiarazione di conformità CE**
La Albert KERBL GmbH dichiara che il prodotto/l'apparecchio descritto in queste istruzioni è conforme ai requisiti fondamentali e alle ulteriori disposizioni e direttive pertinenti. Il marchio CE indica che sono state soddisfatte le direttive dell'Unione Europea.

Rifiuti elettronici

 L'operatore è responsabile del corretto smaltimento dell'apparecchio alla fine del suo ciclo di vita. Fare riferimento alle norme vigenti nei singoli paesi. Non gettare l'apparecchio tra i rifiuti domestici. Nell'ambito della direttiva europea sullo smaltimento delle apparecchiature elettriche ed elettroniche obsolete, l'apparecchio deve essere conferito gratuitamente presso i centri di raccolta comunali o i servizi di smaltimento rifiuti. In alternativa può essere riconsegnato ai rivenditori specializzati che offrono questo tipo di servizio. Lo smaltimento corretto rappresenta una tutela dell'ambiente e contribuisce a prevenire ripercussioni dannose su uomo e ambiente.

Verwarmbare konijnendrenkbakken

Veiligheidsinstructies



Lees de onderstaande instructies zorgvuldig door voordat u het apparaat gaat gebruiken. Bewaar deze gebruikershandleiding goed. **VOORZICHTIG!** Bij ondeskundig gebruik bestaat letselgevaar voor mens en dier en de kans op materiële schade!

• Borg dat uitsluitend medewerkers met de juiste vakkennis het apparaat gebruiken. • Houd het apparaat uit de buurt van kinderen en kwetsbare mensen. • Het oppervlak van de inwendige verwarmingsplaat (2) warmt op en wordt heet. • Plaats geen drenkbakken op warmtegevoelige oppervlakken en voorwerpen. • Let erop dat zich geen brandbare en of licht ontvlambare materialen in de buurt van de drenkbakken bevinden. • Inspecteer of de op de netstekker vermelde netspanning de juiste is. Gebruik het apparaat uitsluitend onder de voorgeschreven netspanning. • Alleen met meegeleverde netadapter gebruiken. • Zijn de technische gegevens op het typeplaatje aan de onderzijde van de drenkbak niet leesbaar? Gebruik dan de drenkbak niet. • Sluit - ter bescherming van mensen, dieren en voorzieningen - het apparaat uitsluitend aan op een netcontactdoos, die separaat via een zwerf-/lekstroomveiligheidsschakelaar is beveiligd. • Leg alle elektrische aansluitkabels zo, dat deze beschermd zijn tegen doorbitten. Gebruik uitsluitend bijtveste materialen. • Laat de elektrische aansluitkabel niet in aanraking komen met olie of met scherpe randen. • Inspecteer de werking van de verwarmbare drenkbak voordat het gaat vriezen. • Gebruik de drenkbak niet als delen van de behuizing of als de aansluitkabel beschadigd is. • Herstel of repareer een beschadigde aansluitkabel niet zelf. Uitsluitend de fabrikant kan de aansluitkabel vernieuwen. • Trek de netstekker niet aan de kabel uit de contactdoos. Draag de drenkbak niet hangend aan de aansluitkabel. • Tijdens het vullen of reinigen van de drinkbak altijd eerst loskoppelen van het lichtnet. • Niet in water onderdompelen. • Raadpleeg de instructies voorafgaand aan het uitvoeren van onderhoud of schoonmaakwerkzaamheden. • Uitsluitend ter zake deskundigen mogen de onderste beschermende deksel (3) openen. • Verwarm het apparaat uitsluitend bij vorstgevaar. • Vul de drenkbak elke dag met vers water. Inspecteer elke dag of het water niet bevroren is

Beoogd gebruik

De verwarmbare drenkbak is bedoeld ten behoeve van een vorstvrije watervoorziening voor kleine dieren. Elk ander gebruik geldt als niet beoogd. Bij niet beoogd gebruik, bij ingrepen in het apparaat evenals bij wijzigingen van het apparaat vervallen garantie en aansprakelijkheid van de fabrikant.

Omvang van de levering:

- 1x Gebruikershandleiding
- 1x Verwarmbare drenkbak, samengesteld uit: (zie schets)

Post	Beschrijving
1	Kunststoflens, dubbelwandig
2	Verwarmingselement incl. aansluiting
3	Beschermende onderdeksel
4	Isolatielaag

Post	Beschrijving
5	Drenkschaal
6	Netadapter
7	Houderdraad

Werking

In de drenkbak is een elektrische verwarmingskabel (2) opgenomen, die de drenkbak gelijkmatig verwarmt. U kunt de drenkbak zowel binnenshuis als buitenshuis gebruiken. Zolang de drenkbak onder spanning staat, zal het water worden verwarmd, dat wil zeggen: uitsluitend inschakelen bij kans op vorst! Het water wordt tot een buitentemperatuur van minimaal -20 oC vorstvrij gehouden.

Opstellen en in gebruik nemen

Handel als volgt:

1. Inspecteer de drenkbak op beschadigingen.
2. Vergewis u ervan dat de uitsnede in het rooster ca. 6,0 x 5,5 cm (b x h) meet.
3. Drinkschaal van de fles draaien en met water vullen. (A)
4. Drinkschaal op gevulde fles draaien. (B + C)
5. Drinkbak op het rooster plaatsen en met de houderdraad fixeren.
6. Breng de kabel zo aan dat die buiten bereik van de dieren is om de kabel te beschermen tegen bijtgedrag!
7. Na enige tijd zult u de opwarming kunnen voelen.
8. Trek de stekker uit de contactdoos als u de verwarming wilt uitschakelen.

Onderhoud en schoonmaken

VOORZICHTIG! Gevaar voor letsel bij mensen en dieren, evenals materiële schade!

• Voer onderhoud en schoonmaakwerkzaamheden uitsluitend uit als de netstekker uit de contactdoos is getrokken.

Let bij het uitvoeren van onderhoud of schoonmaakwerkzaamheden op onderstaande aanwijzingen:

- Houd het apparaat vrij van stof en vuil.
- Maak het apparaat uitsluitend schoon met behulp van een zachte lap of een vochtige doek. Lap of doek moeten vrij van benzine of oplosmiddelen zijn omdat deze anders de onderdelen van de drenkbak kunnen aantasten of beschadigen.
- Dompel de drenkbak nimmer in water onder, noch maak die met behulp van een straal water schoon.
- Trek de netstekker uit de contactdoos als het beschermende onderdeksel (3) met water is gevuld. Laat alle onderdelen drogen.

Technische gegevens

Artikelnummer / typeaanduiding:	Drinkbakken	Netadapter
Voedingsspanning / frequentie:	82732	-
Vermogen:	24 V DC	230 V, 50 Hz
Veiligheidsklasse:	8 W	-
Beschermklasse:	III	II
Afmetingen:	IP44	IP20
Massa:	205 x 140 x 75 mm	65 x 60 x 40 mm
	350 g	80 g

CE-conformiteitsverklaring

Bij dezen verklaart Albert KERBL GmbH dat het in deze gebruiksaanwijzing beschreven product/apparaat voldoet aan de essentiële eisen en de overige relevante bepalingen en richtlijnen. De CE-markering staat voor de overeenstemming met de richtlijnen van de Europese Unie.



Elektrisch afval

De correcte afvoer van het toestel na werkzaamheid ligt bij de eigenaar. Volg de toepasselijke voorschriften van uw land op. Het toestel mag niet met het huisvuil worden weggevoerd. In het kader van de EU-richtlijn over het afvoeren van elektrische en elektronische oude toestellen wordt het toestel bij de communale verzamelplaatsen of containerparken gratis aangenomen of kan het naar gespecialiseerde handelaars die een terugnameservice aanbieden, worden teruggebracht. De correcte afvoer is ter bescherming van het milieu en verhindert mogelijke schadelijke effecten op mens en milieu.

SV Uppvärmningsbart drickstråg för kaniner

Säkerhetsanvisningar



Läs igenom följande information noggrant före du använder enheten. Förvara den här bruksanvisningen på ett lämpligt ställe.
VAR FÖRSIKTIG! Risk för person-, djur- och materialskador vid felaktig användning!

• Säkerställ att apparaten endast används av personer med motsvarande yrkeskunskap. • Håll apparaten borta från barn och bräckliga personer. • Ytan på den innanför liggande uppvärmningsplattan (2) värms upp och blir varm. • Lägg inte tråget på värmekänsliga ytor och föremål. • Se till att det inte finns några brännbara eller lättantändliga material i närheten av tråget. • Kontrollera driftspänningen som står angiven på nätkontakten. Driv endast apparaten med den angivna nätspänningen. • Får endast drivas med den medföljande nätadaptern. • Om den tekniska informationen på trågets undersida (typskylt) inte är läsbar så får tråget inte användas. • För att skydda personer, djur och sakvärden så är det endast tillåtet att ansluta enheten till kontakter som är säkrade separat med hjälp av en skyddsbrytare (FI). • Lägg alla elektriska matarledningar så att de är skyddade mot brett. Använd endast bitsäkra material. • Låt inte elektriska matarledningar komma i kontakt med olja eller vassa kanter. • Kontrollera funktionsdugligheten hos det uppvärmningsbara tråget före den första frosten. • Använd inte tråget om höljiet eller anslutningsledningen är skadad. • Reparera inte skadade anslutningsledningar själv. Anslutningsledningen kan endast bytas ut av tillverkaren. • Dra inte ut stickproppen ur kontakten genom att dra i kabeln och bär inte tråget i kabeln. • Koppla alltid ifrån spänningsförsörjningen vid påfyllning och rengöring av drickskålen. • Sänk inte ner i vatten. • Beakta underhålls- och rengöringsanvisningarna. • Det under skyddslocket (3) får endast öppnas av fackkunniga personer. • Värme endast upp enheten när det är risk för frost. • Fyll tråget med nytt vatten varje dag och kontrollera att det är frostfritt

Avsedd användning

De uppvärmningsbara trågen används för frostsäker vattenförsörjning för smådjur. All annan användning ses om icke korrekt. Vid felaktig användning, vid ingrepp i enheten samt förändringar på enheten så utgår alla garanti- och skadeståndsanspråk gentemot tillverkaren.

Leveransomfattning:

1x bruksanvisning

1x uppvärmningsbart tråg bestående av: (se ritning)

Pos-nr.	Beskrivning/namn
1	Plastflaska, dubbla väggar
2	Värmeelement inkl. anslutningsuttag
3	nedan skyddskåpa
4	isolerande

Pos-nr.	Beskrivning/namn
5	Drickskål
6	Nätenhet
7	Ståltråd för fästsnittning

Funktion

I tråget finns en elektrisk värmeledare (2) som värmer upp drickskålen jämnt underifrån. Tråget kan användas inom- och utomhus. Så länge tråget förses med ström så värms vattnet upp. Koppla alltså bara in den om det finns risk för frost! Vattnet hålls frostfritt ner till en yttertemperatur på -20 grader.

Uppställning och idrifttagning

Gör så här:

1. Kontrollera om tråget är skadat.
2. Nödvändigt utsnittsmått i galleret för skålen, ca B 6,0 x H 5,5 cm.
3. Skruva loss drickskålen från flaskan och fyll på med vatten. (A)
4. Skruva tillbaka drickskålen på den påfyllda flaskan. (B + C)
5. Placera drickskålen på galleret och sätt fast den med stålträdsfästet.
6. Lägg kabeln utom räckhåll för djur så att de inte biter sönder den!
7. Efter en kort stund är uppvärmningen kännbar.
8. Dra ut stickproppen för att stänga av uppvärmningen.

Underhåll och rengöring



VAR FÖRSIKTIG! Risk för person-, djur och materialskador

• Underhålls- och rengöringsarbeten får endast utföras när stickproppen är utdragen.

Beakta följande anvisningar vid underhåll och rengöring:

- Håll apparaten fri från damm och föroreningar.
- Rengör endast apparaten med en mjuk eller fuktig trasa. Trasan ska vara fri från bensin och/eller lösningsmedel eftersom det annars kan angripa och skada tråget.
- Sänk aldrig ner tråget i vatten och rengör det aldrig med en vattenstråle.
- Skulle det under skyddslocket (3) vara fyllt med vatten ska du dra ut stickproppen och låta alla delar torka.

Tekniska data:

Artikelnummer/typbeteckning:	Drickskål	Nätenhet
Försörjningsspänning / frekvens:	82732	-
Effekt:	24 V DC	230 V, 50Hz
Skyddsklass:	8 W	-
Kapslingsklass:	III	II
Mått:	IP44	IP20
Vikt:	205 x 140 x 75 mm	65 x 60 x 40 mm
	350 g	80 g



EG-försäkran om överensstämmelse

Härmed försäkras Albert KERBL GmbH att produkten/apparaten som beskrivs i denna bruksanvisning är i överensstämmelse med de grundläggande kraven och de övriga tillämpliga bestämmelserna och direktiven. CE-märket anger att apparaten uppfyller EU-direktiven.



Elavfall

Den som använder apparaten är skyldig att avfallshandera den på å ett fackmässigt sätt efter dess avslutade användning. Beakta de föreskrifter som gäller i ditt land. Apparaten får inte kastas i hushållsoporna. Inom ramen för EU-direktivet om avfallshantering av avfall från elektriska och elektroniska produkter kan apparaten lämnas till kommunala återvinningsstationer eller insamlingsställen utan kostnad, eller återlämnas till en fackhandel som erbjuder återlämningservice. Den korrekta avfallshanderingen är till för att skydda miljön och förhindra skadlig inverkan på människor och miljö.

Albert Kerbl GmbH

Felizenzell 9 84428 Buchbach, Germany Tel. +49 8086 933 - 100 Fax +49 8086 933 - 500 info@kerbl.de www.kerbl.com

Kerbl Austria Handels GmbH

Wirtschaftspark 1 9130 Poggersdorf Austria Telefon +43 4224 81555-0 Telefax +43 4224 81555-629 E-Mail order@kerbl-austria.at www.kerbl-austria.at

Kerbl France Sarl

3 rue Henri Rouby, B.P.46 Soultz 68501 Guebwiller Cedex, France Tel. : +33 3 89 62 15 00 Fax : +33 3 89 83 04 46 info@kerbl-france.com www.kerbl-france.com